	Technische Kundeninformation	KI0501d1
	Menüstruktur für FUC-'Bedienteil' ACP01 - ACP03 (DCP01 - DCP04)	15.10.2008 Seite: 1 von 8

1 Vorwort

Diese Kundeninformation beschreibt die Menüstruktur der DSV 5445/5444 Lift Geräte mit ACP/DCP-Option, wie sie sich auf der jeweiligen Lift-Steuerung darstellt. Die Bedeutung der Parameter, Variablen, usw. mit Erklärungen und Einstellhinweisen finden Sie in der Bedienungsanleitung **MULTIDRIVE VVVF DSV 5445/5444 LIFT**.

2 Liftsteuerung: Newlift FST, Böhnke & Partner, Kollmorgen

2.1 Bedienung der Newlift FST-2 zum Aufruf der 'DSV 544x - Menüstruktur'

- ◆ Taste E drücken
- ◆ mit Taste ↓ "Antrieb" auswählen
- ◆ mit Taste ⇒ DSV Menü aufrufen

Weitere Funktionen finden Sie in der Bedienungsanleitung Newlift FST

2.1.1 Anschluss "FST2" an DSV5445/5444 (3-Draht)

Newlift "FSTx"	5-----5 (gnd)	DSV "XA"	oberer Stecker der Optionskarte "DCP/ACP" im DSV5445 Den Schirm, wenn vorhanden, als Zugentlastung auf Gehäuse von Stecker "XA" auflegen Das Kabel ist bei der Newlift - Steuerung beigelegt
	8//9-----4 (B)		
	4//7-----1 (A)		

2.1.2 Anschluss "FST2" an DSV5445/5444 (5-Draht)

Newlift "FSTx"	5-----5 (gnd)	DSV "XA"	oberer Stecker der Optionskarte "DCP/ACP" im DSV5445 Den Schirm, wenn vorhanden, als Zugentlastung auf Gehäuse von Stecker "XA" auflegen
	8-----4 (B)		
	9-----6 (B)		
	4-----1 (A)		
	7-----7 (A)		

3 Menüstruktur für FUC ACP_01 - ACP04

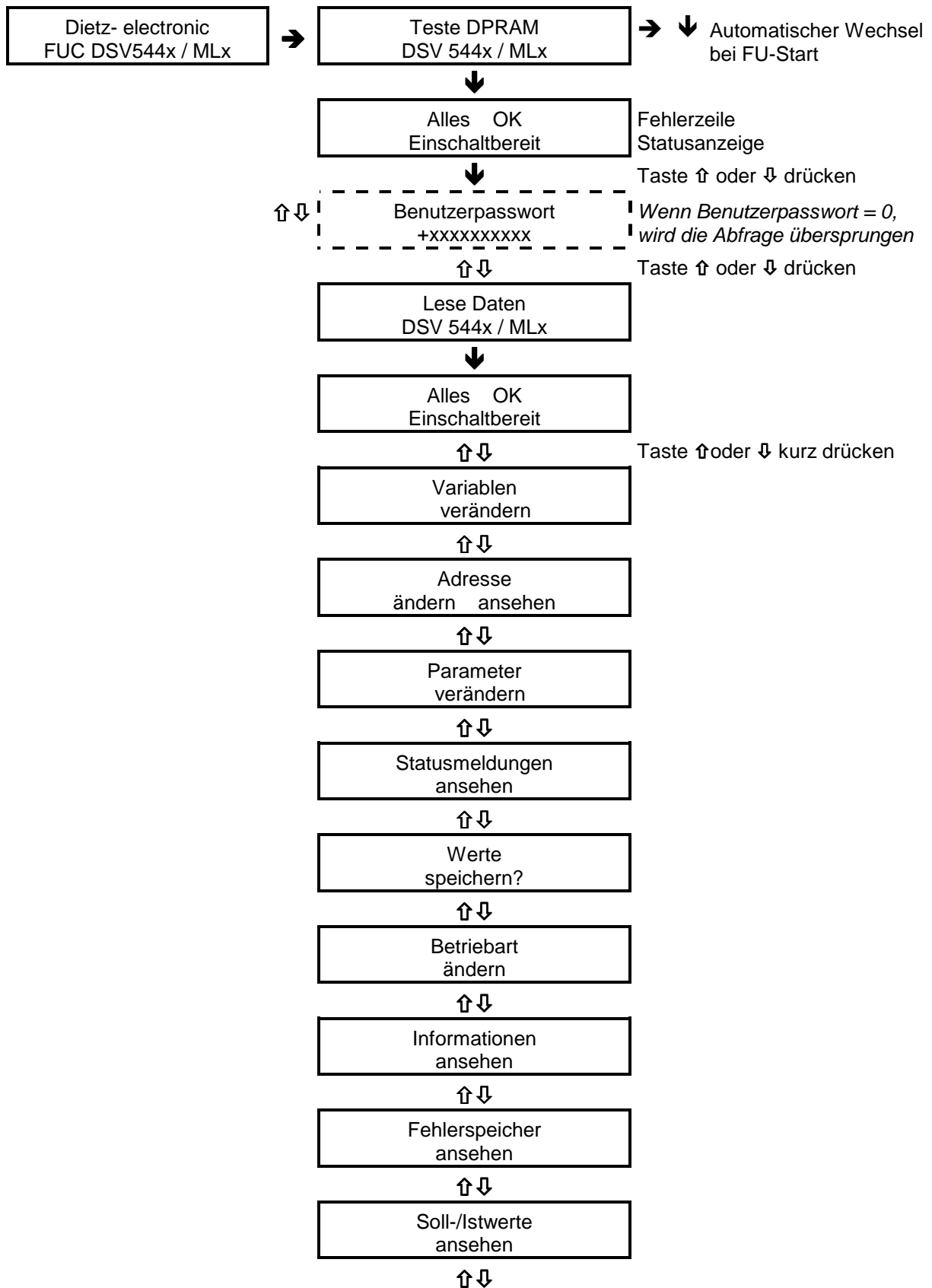

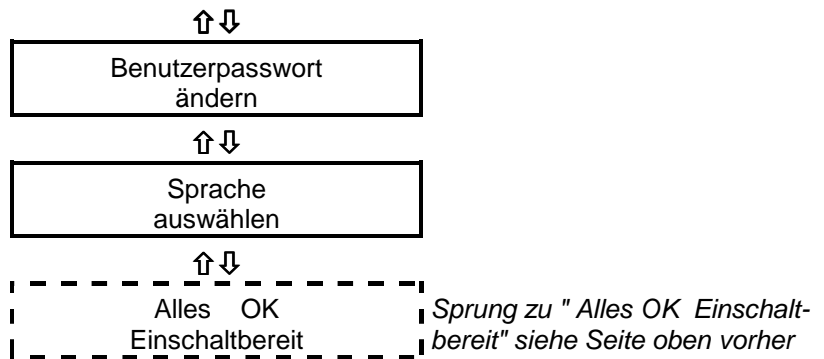

3.1 Menüstruktur 2. Ebene "Variablen verändern"

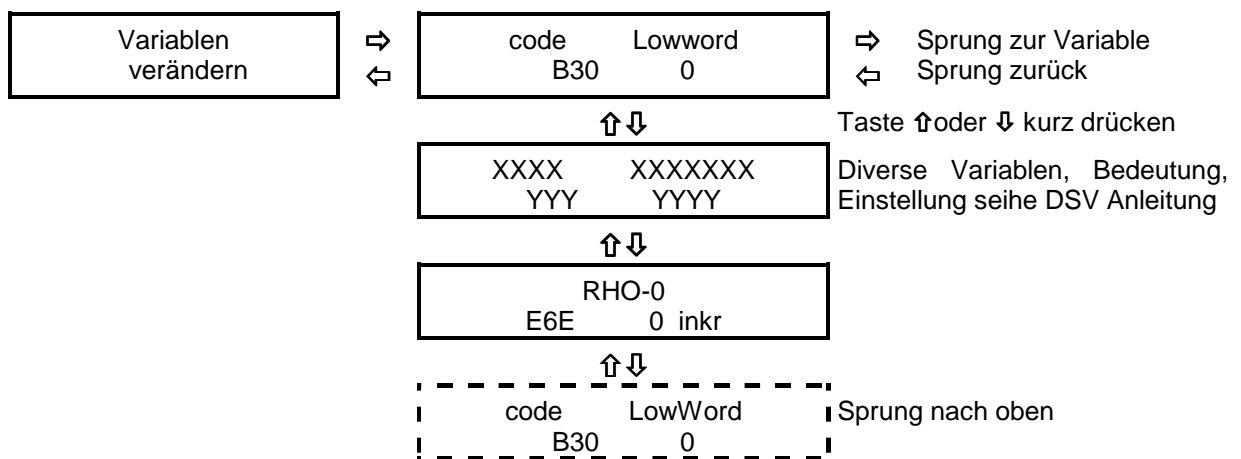

3.2 Menüstruktur 2 Ebene "Adresse ändern ansehen"

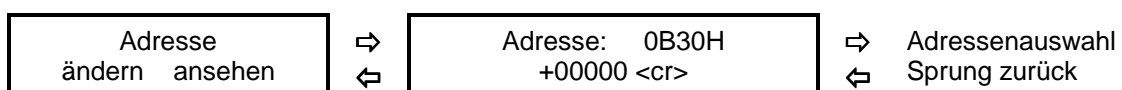

3.3 Menüstruktur 2. Ebene "Parameter verändern"

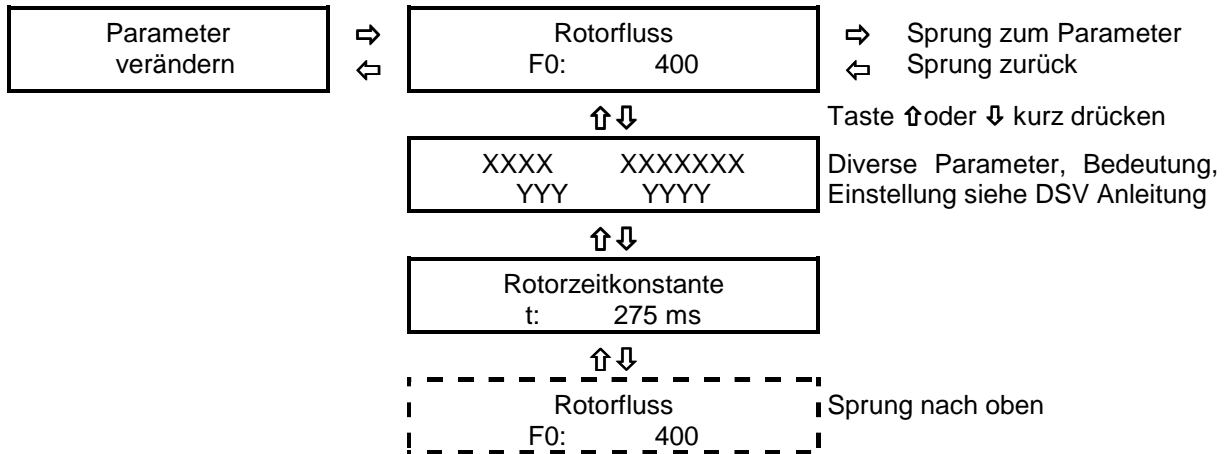

3.4 Menüstruktur 2. Ebene "Statusmeldungen ansehen"

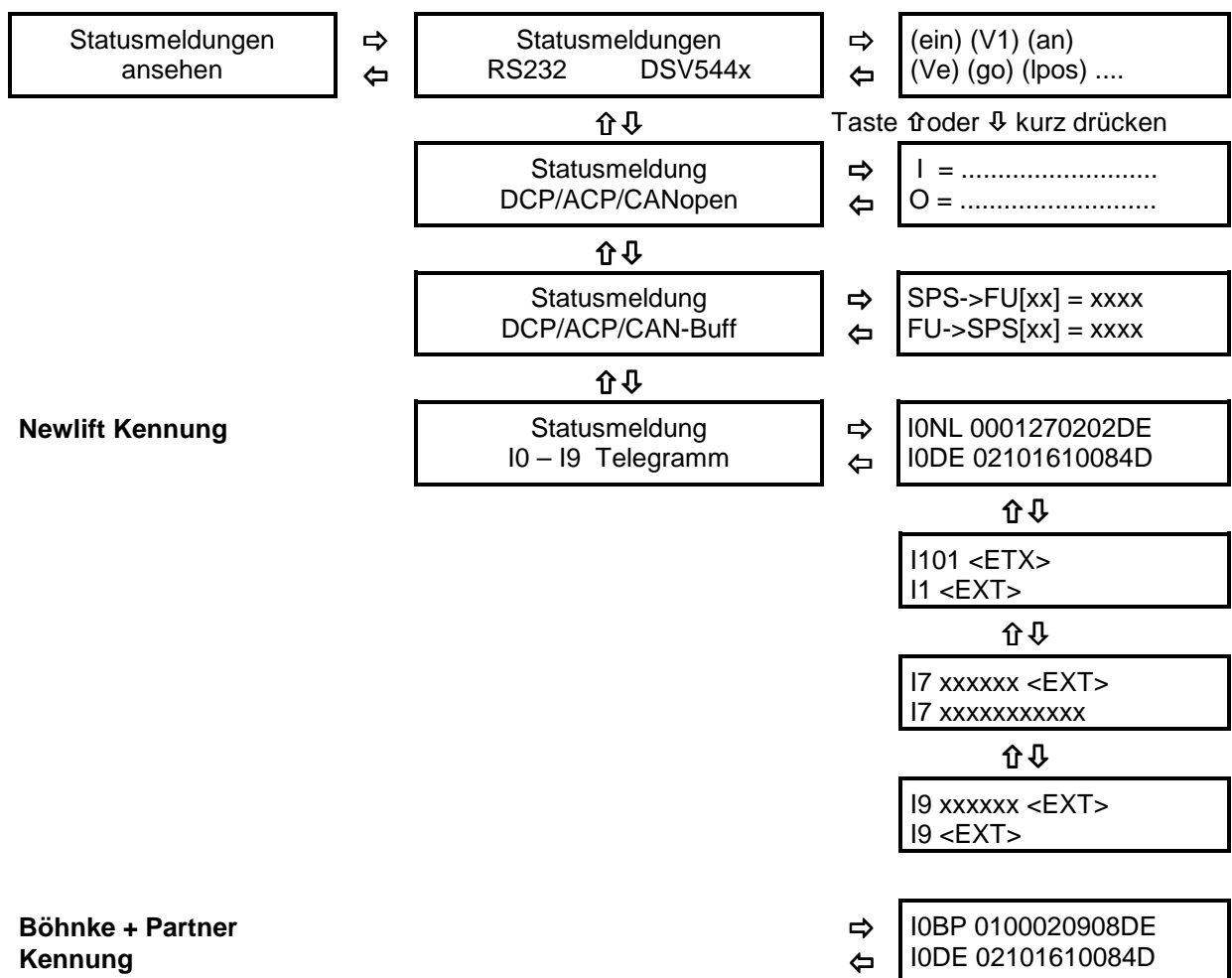

Böhnke + Partner
Kennung

	Technische Kundeninformation	KI0501d1
	Menüstruktur für FUC-'Bedienteil' ACP01 - ACP03 (DCP01 - DCP04)	15.10.2008 Seite: 6 von 8

Kollmorgen Kennung

⇒ IOKM 0206190506DE
⇐ IODE 02101610084D

↑↓

Statusmeldungen
 RS232: DSV544x

Sprung nach oben

3.5 Menüstruktur 2. Ebene "Werte speichern"

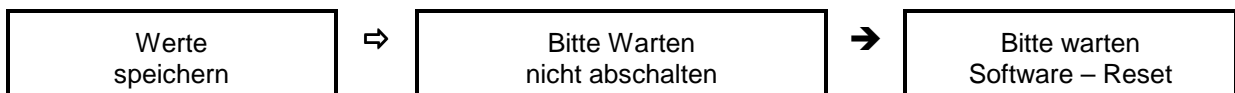

3.6 Menüstruktur 2. Ebene "Betriebsart ändern"

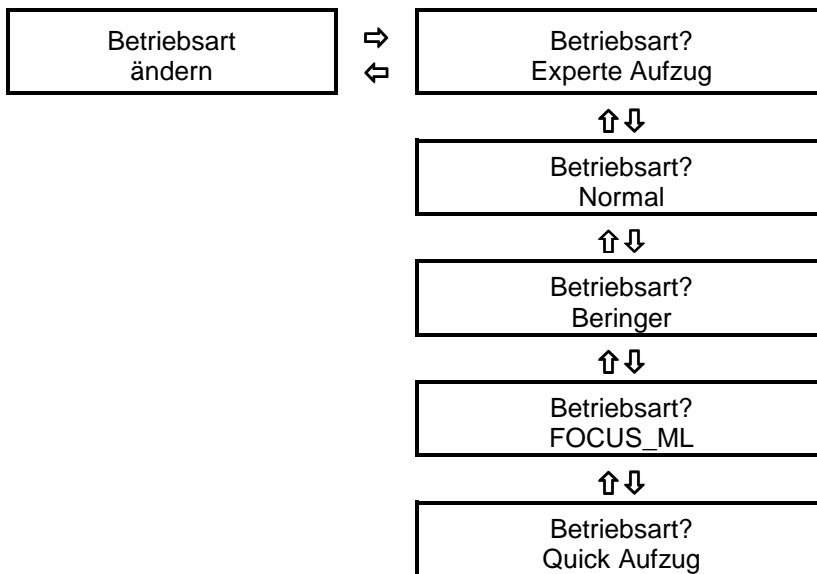

↑↓
zurück zu 'Experte Aufzug' oben

3.7 Menüstruktur 2. Ebene "Informationen ansehen"

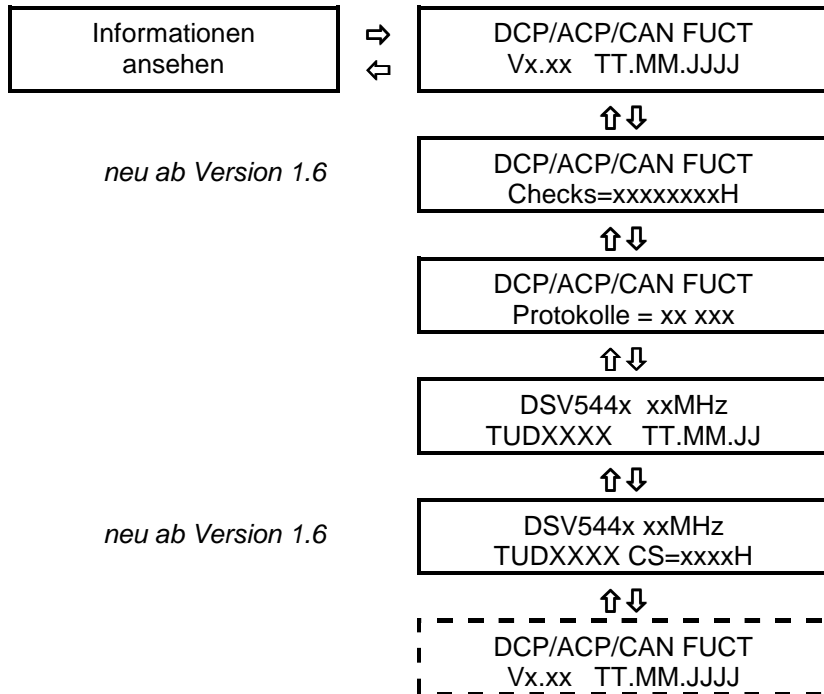

3.8 Menüstruktur 2. Ebene "Fehlerspeicher ansehen"

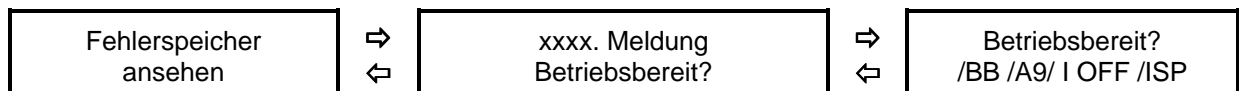

3.9 Menüstruktur 2. Ebene "Benutzerpasswort ändern"

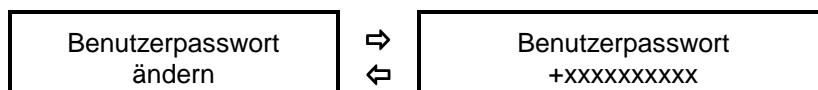

3.10 Menüstruktur 2. Ebene "Soll- / Istwerte ansehen"

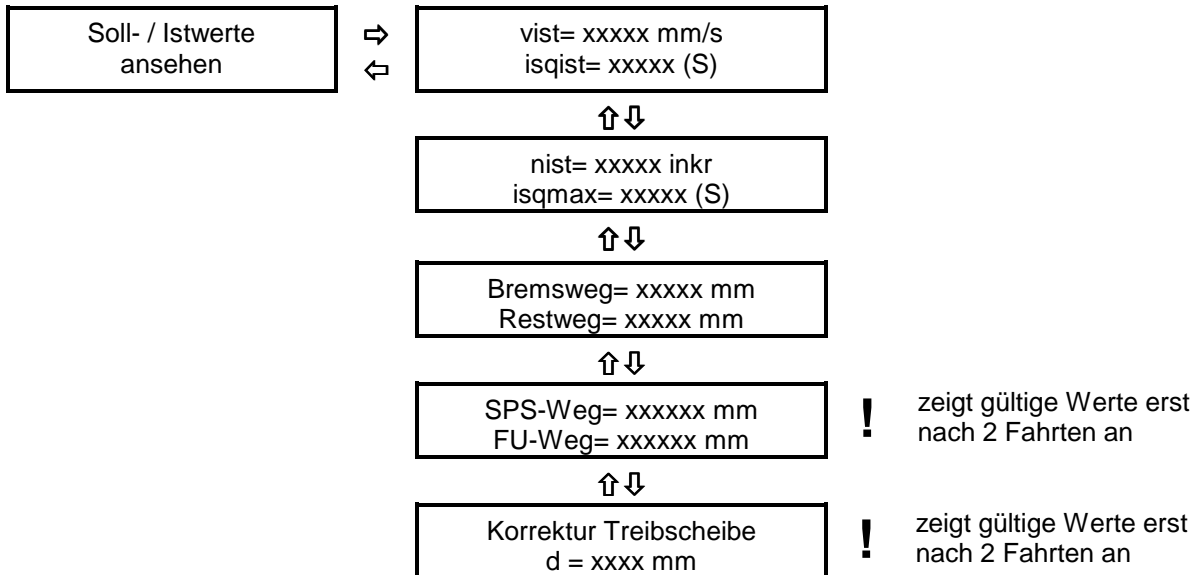

3.11 Menüstruktur 2. Ebene "Sprache auswählen"

